



## DYNACO M3 COMPACT

Technologia  
**Push-Pull**



Bramy wewnętrzne

[www.kolbud.pl](http://www.kolbud.pl)  
[www.szybkobiezna.pl](http://www.szybkobiezna.pl)



# DYNACO M3 COMPACT

Brama Dynaco Compact M3 została zaprojektowana z myślą o intensywnym użytkowaniu dla otworów montażowych o dużych wymiarach. Zapewnia doskonałą ochronę Twojego obiektu przed przeciągami, wilgocią, kurzem i brudem. Szybkość działania oraz doskonała szczelność usprawnią funkcjonowanie transportu, zapewnią personelowi komfortowe środowisko pracy i ograniczą koszty zużycia energii. Dynaco Compact M3 poprzez blok ponownego wprowadzania automatycznie wsunie się w prowadnice boczne przypadkowej kolizji z płatem bramy.

- OPATENTOWANA TECHNOLOGIA „PUSH-PULL”:  
Unikatowy system napędowy.
- DOSKONAŁE USZCZELNIENIE:  
Opatentowany zespół prowadnic bocznych zapewnia doskonałe uszczelnienie eliminując jednocześnie konieczność stosowania systemu szczotek uszczelniających.
- ELASTYCZNY PŁAT ORAZ  
100% SAMONAPROWADZALNOŚĆ PŁATA:  
Płat bramy wprowadza się automatycznie po wysunięciu z prowadnic. Rozwiązanie to pozwala wyeliminować koszty napraw oraz przestojów w pracy.
- BEZPIECZEŃSTWO UŻYTKOWNIKÓW:  
Kurtyna jest elastyczna i pozbawiona sztywnych elementów.
- KOMFORT UŻYTKOWANIA  
Bezprzewodowe czujniki Dynaco zlokalizowane w dolnej części bramy.
- ZAAWANSOWANY NAPĘD  
Sprawne działanie oraz niezawodność zostały zapewnione przez napęd sterowany przetwornikiem częstotliwości. Ilość elementów podlegających zużyciu została zredukowana do minimum.
- SKRZYŃKA STEROWNICZA DYNALOGIC  
Łatwa w obsłudze skrzynka sterownicza z autodiagnostyką.
- ZGODNE Z NORMĄ EN13241-1

Bezpieczeństwo

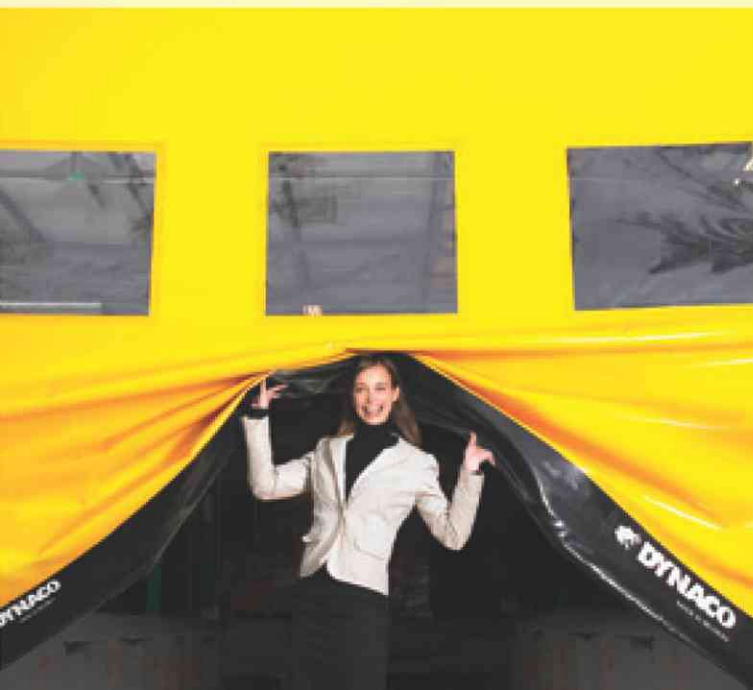

Technologia PUSH-PULL

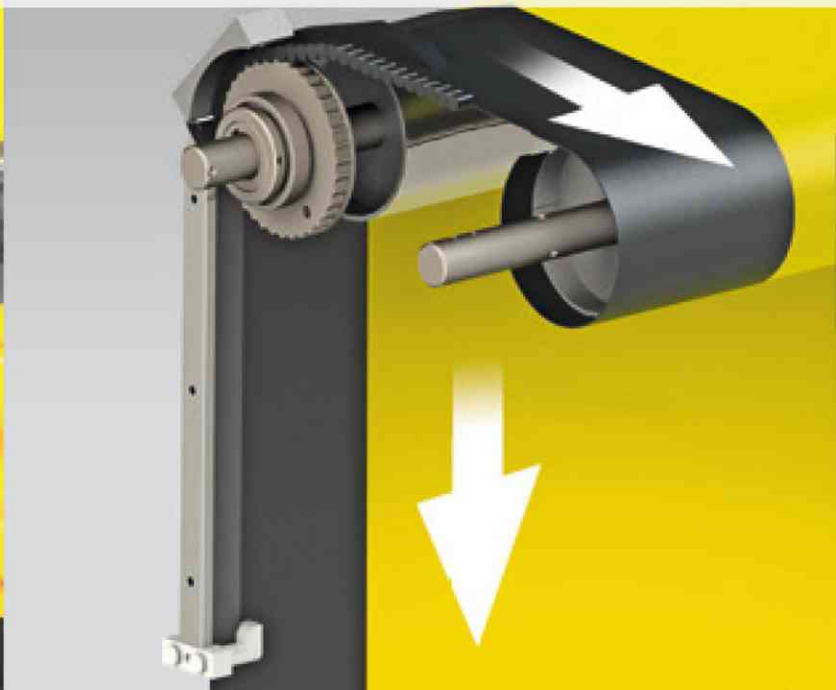



























## EN 13241-1 Standardy

Standard	Odwołanie do	Test wg.	Wynik
Przepuszczalność wody	EN 12425	EN 12489	Klasa 1
Obciążenie wiatrem	EN 12424	EN 12444	Klasa 1*
Przepuszczalność wiatru	EN 12426	EN 12427	Klasa 1
Bezpieczeństwo otwierania	EN 12453	EN 12445	Zdane
Wytrzymałość mechaniczna	EN 12604	EN 12605	Zdane
Niekontrolowane ruchy	EN 12604	EN 12605	Zdane
Opór cieplny	EN 12428	EN 12428	6,02 W/m <sup>2</sup> K
Wydajność (cykle):	EN 12604	EN 12605	750.000

\* Wskazana klasa obciążenia wiatrowego odnosi się do maksymalnych wymiarów. Dla bram do B 7.000mm x H 5.500mm: Klasa 2

## WŁAŚCIWOŚCI

Wymiary maksymalne	B: 11.500 mm x H: 5.500 mm																
Prędkość otwierania Prędkość zamykania	0,8 m/s 0,4 m/s																
Konstrukcja	Stal cynkowana (ceownik) 100x50x3 mm																
Bęben nawojowy	Stal - Ø 140 x 4 mm																
Szyna ślizgowa	Wzmocniony polietylen (PE-UHMW), na sprężynie																
Napęd	Silnik elektryczny bez hamulca Moc: 1,5kW Stopień ochrony: IP 65																
Panel sterujący	DYNALOGIC wyposażony: wyłącznik automatyczny, wyłącznik główny, programowalny moduł ustawienia czasu zamykania, przycisk otwierania i resetowania po zaniknięciu napięcia, wyłącznik bezpieczeństwa, przemiennik częstotliwości oraz zabezpieczenie IP54.																
Standardowe zabezpieczenia	Fotokomórka zainstalowana 300mm nad podłożem. Bezprzewodowa listwa krawędziowa WDD																
Zasilanie częstotliwość	Napięcie 230V - 18A Częstotliwość 50-60Hz																
Dostępne kolory	<table border="0"> <tr> <td>Żółty RAL1003</td> <td></td> <td>Zielony RAL6005</td> <td></td> </tr> <tr> <td>Pomarańczowy RAL2004</td> <td></td> <td>Szary RAL7035</td> <td></td> </tr> <tr> <td>Czerwony RAL3000</td> <td></td> <td>Biały RAL9010</td> <td></td> </tr> <tr> <td>Niebieski RAL5002</td> <td></td> <td>Czarny RAL9005</td> <td></td> </tr> </table>	Żółty RAL1003		Zielony RAL6005		Pomarańczowy RAL2004		Szary RAL7035		Czerwony RAL3000		Biały RAL9010		Niebieski RAL5002		Czarny RAL9005	
Żółty RAL1003		Zielony RAL6005															
Pomarańczowy RAL2004		Szary RAL7035															
Czerwony RAL3000		Biały RAL9010															
Niebieski RAL5002		Czarny RAL9005															
(Kolory mogą odbiegać od rzeczywistych. Próbki kolorów dostępne na życzenie)																	

## Przekrój konstrukcji bramy

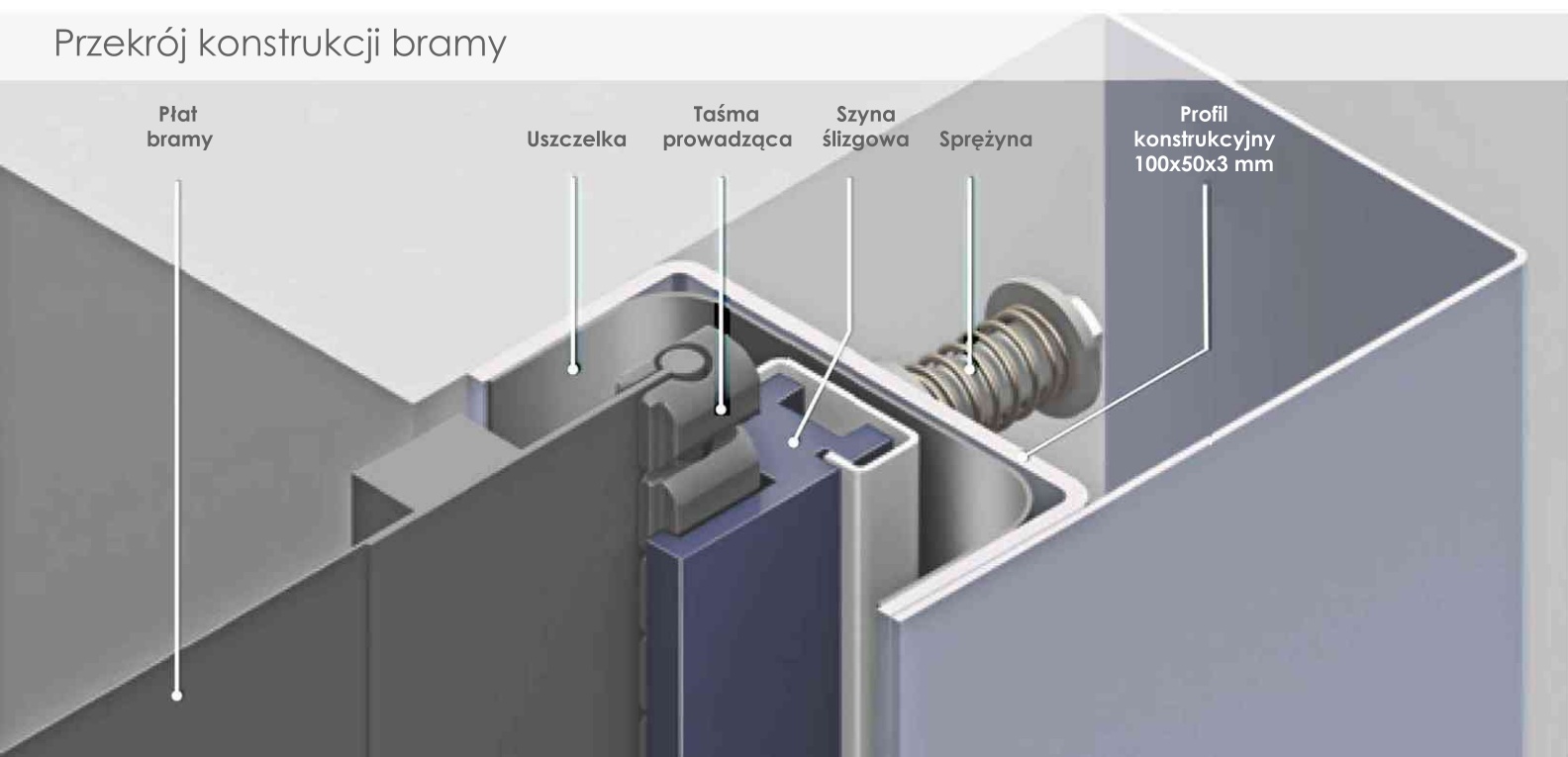





kolbud.pl

szybkobieżna.pl



## Wymagana przestrzeń montażowa dla DYNACO M3 COMPACT

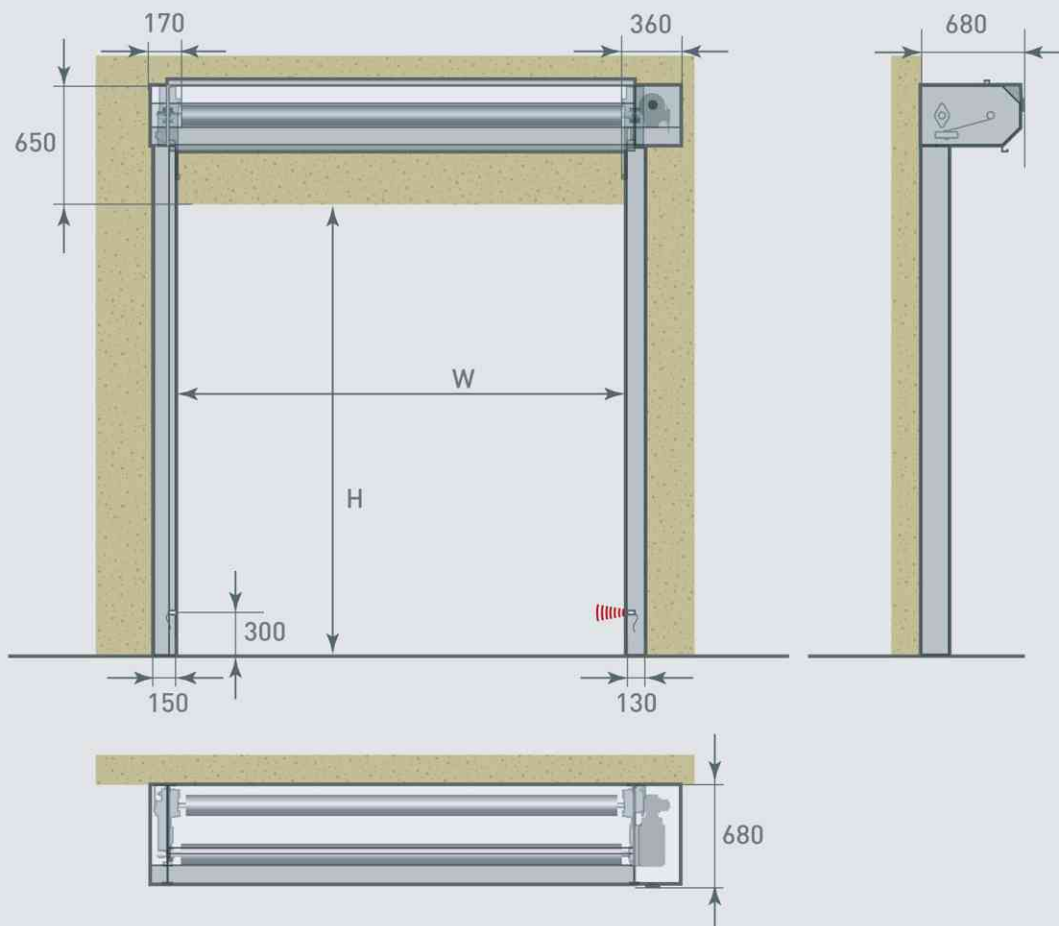

Wszystkie podane wymiary to konieczna wolna przestrzeń potrzebna do montażu i rozruchu bramy.

Uwaga: na podstawie analizy ryzyka środowiska pracy bramy, niezbędne mogą się okazać dodatkowe przyciski, czujniki lub osłony.

Produkty Dynaco Entrematic są chronione przez zarejestrowane na całym świecie licencje. Jako część polityki rozwoju, Dynaco Entrematic zastrzega sobie prawo do zmiany właściwości swoich produktów lub elementów składowych bez uprzedniego informowania.

### Zastrzeżenia:

W celu poprawnego korzystania z produktów Dynaco, należy zapoznać się z treścią instrukcji obsługi. Wszystko co zostało zawarte w niniejszej broszurze obowiązuje pod warunkiem poprawnego montażu i serwisowania bramy oraz, gdy brama nie została poddana nadużyciom i zaniedbaniom wynikającym ze złego sposobu użytkowania.

# ENTRE/MATIC

Przedsiębiorstwo Usługowo – Produkcyjne Kolbud Sp. z o.o.  
85-739 Bydgoszcz,  
ul. Fordońska 183  
tel. 52 345 28 55  
fax. 52 345 28 54

